

Kol. Opis

1 Unilift KP 250 AV 1



Paznja! Slika proizvoda se može razlikovati od stvarnog proizvoda

Proizvodni broj: 012H1400
Potopljena drenažna pumpa.

Vertikalna jednostepena potopljena pumpa od nerđajućeg čelika sa vertikalnim ispusnim otvorom

Faza: i integriranim potopljenim 1-faznim mokrim motorom izolacione klase F sa zaštitom od termičkog preopterećenja.

Pumpa je opremljena usisnim sitom i ručkom za Dužina kabla: nošenje te ima 5 m strujni kabl i sklopku na plovak za automatsko startovanje i zaustavljanje.

Rotor je poluotvoreni rotor sa 10 mm slobodnim prolazom pogodnim za dizanje podzemne i površinske vode, kišnice i sličnih tečnosti.

Pumpa ima dvostruki zaptivač vratila koja se sastoji od dva klinasta zaptivača između kojih je mast.

Pumpa ima spoljašnje kućište koje osigurava stalno hlađenje motora preko dizanog medija. Vratilo rotora radi u dva grafitna ležaja koje hladi dizana tečnost i ne treba ih održavati.

Motor je napunjen neotrovnom tečnošću za motore.

Tečnost:
Dizana tečnost: bilo koja viskozna tečnost
Raspon temperature tečnosti: 273 .. 323 K
Gustina: 998.2 kg/m³

Tehnički:
Maksimalna veličina čestica: 10 mm

Materijali:

Kol.	Opis
	Kućište pumpe: Nerđajući čelik DIN W.-Nr. 1.4301 AISI 304
	Rotor: Nerđajući čelik DIN W.-Nr. 1.4031 AISI 304
	Ugradnja: Izlaz pumpe: Rp 1 1/4 Maksimalna dubina instaliranja: 2 m
	Elektro podaci: Potrebna snaga - P1: 480 W Frekvencija struje: 50 Hz Potrebni napon: 1 x 220-230 V Nazivna struja: 2.3 A Veličina kondenzatora - radni: 8 µF/400 V Klasa zaštite (IEC 34-5): IP68 Klasa izolacije (IEC 85): F Dužina kabela: 5 m Tip kablovskog utikača: SCHUKO
	Ostali: Neto masa: 6.5 kg Bruto masa: 7 kg Transportna zapremina: 0.013 m ³ Country of origin: HU Custom tariff no.: 84137021

012H1400 Unilift KP 250 AV 1 50 Hz

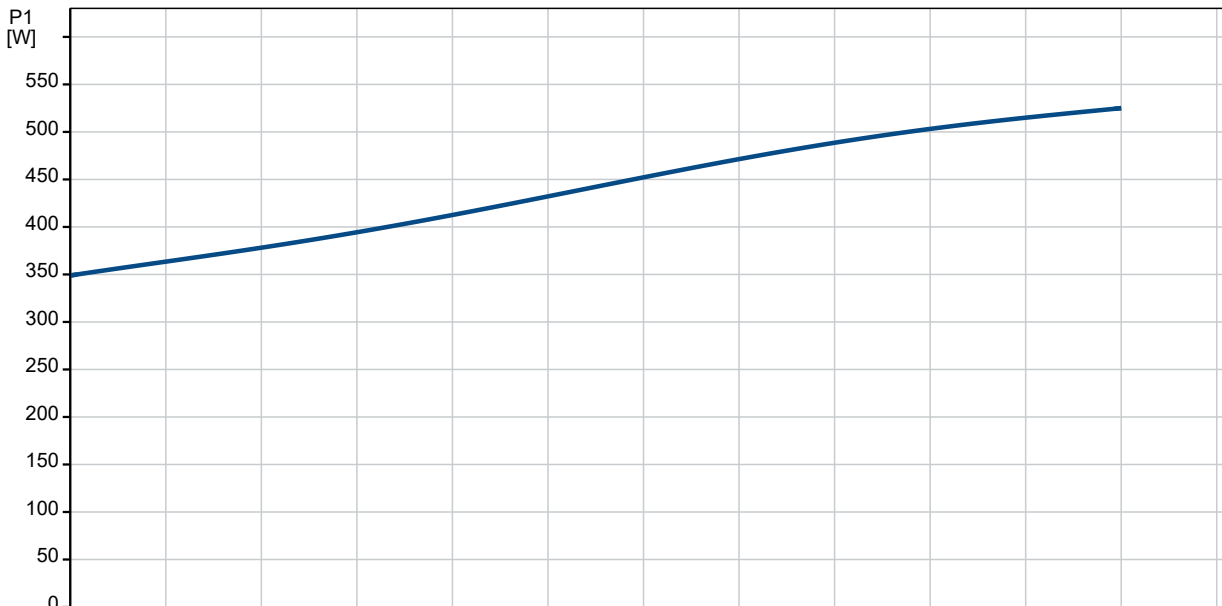
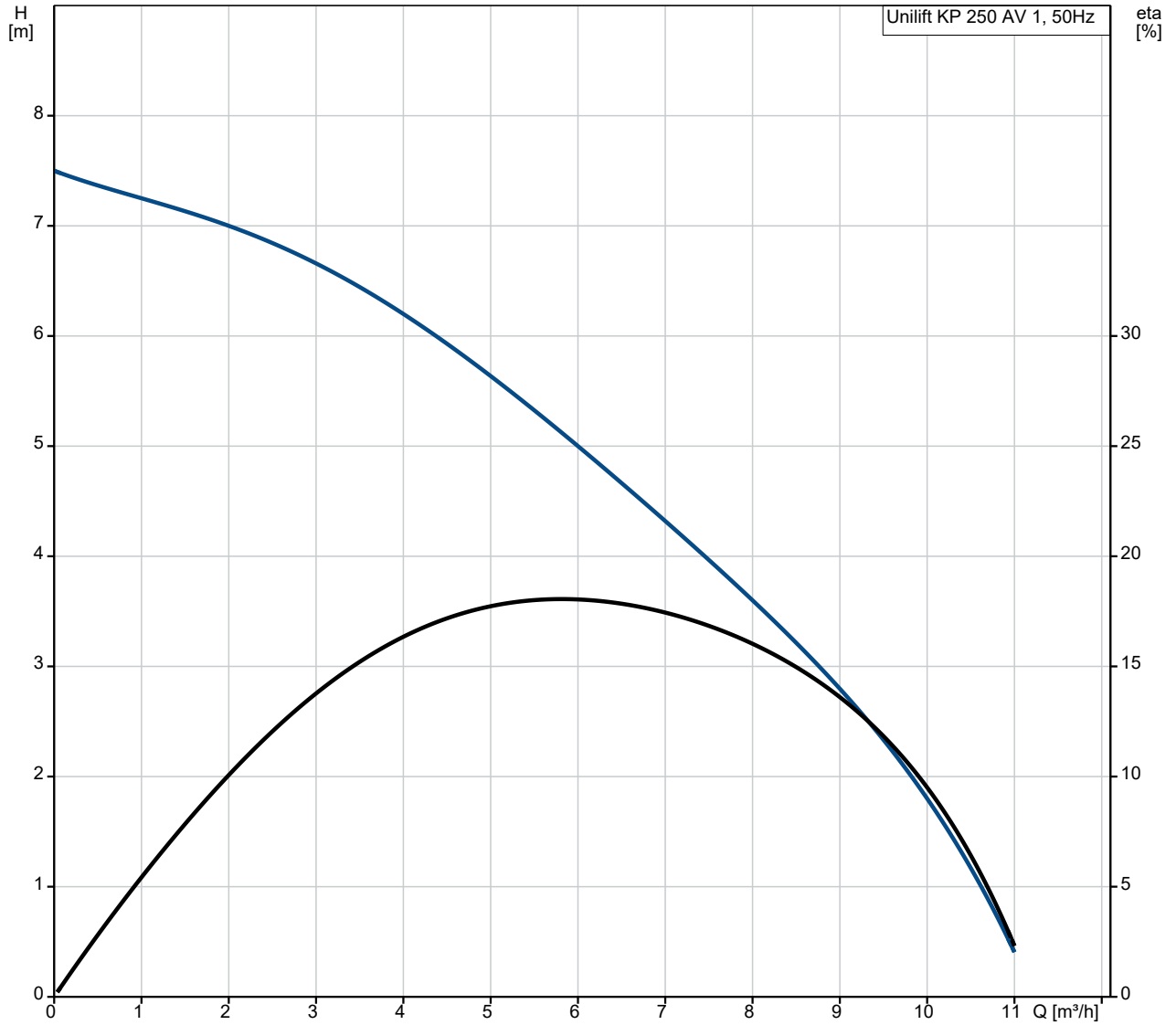

Opis	Vrednost
Opšte informacije:	
Ime proizvoda::	Unilift KP 250 AV 1
Šifra proizvoda:	012H1400
EAN broj::	5700391116544
Cena:	€ 333.57
Tehnički:	
Maximum flow:	11.2 m ³ /h
Max. protok:	11.2 m ³ /h
Visina max.:	7.5 m
Maksimalna veličina čestica:	10 mm
Model:	A
Materijali:	
Kućište pumpe:	Nerđajući čelik
Kućište pumpe:	DIN W.-Nr. 1.4301
Kućište pumpe:	AISI 304
Rotor:	Nerđajući čelik
Rotor:	DIN W.-Nr. 1.4031
Rotor:	AISI 304
Ugradnja:	
Izlaz pumpe:	Rp 1 1/4
Maksimalna dubina instaliranja:	2 m
Tečnost:	
Dizana tečnost:	bilo koja viskozna tečnost
Raspon temperature tečnosti:	273 .. 323 K
Gustina:	998.2 kg/m ³
Elektro podaci:	
Potrebna snaga - P1:	480 W
Frekvencija struje:	50 Hz
Potrebni napon:	1 x 220-230 V
Nazivna struja:	2.3 A
Veličina kondenzatora - radni:	8 µF/400 V
Klasa zaštite (IEC 34-5):	IP68
Klasa izolacije (IEC 85):	F
Zaštita motora:	KONTAKT
Termička zaštita:	interni
Dužina kablova:	5 m
Tip kablovskog utikača:	SCHUKO
Kontrole:	
Sklopka nivoa:	prekidač vertikalnog nivoa
Ostali:	
Neto masa:	6.5 kg
Bruto masa:	7 kg
Transportna zapremina:	0.013 m ³
Country of origin:	HU
Custom tariff no.:	84137021

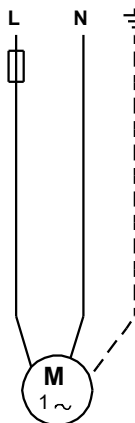
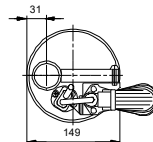
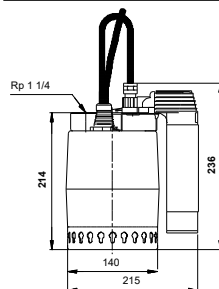
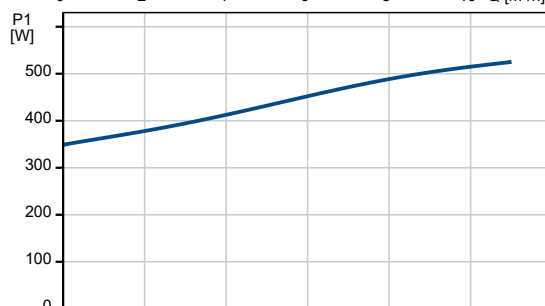
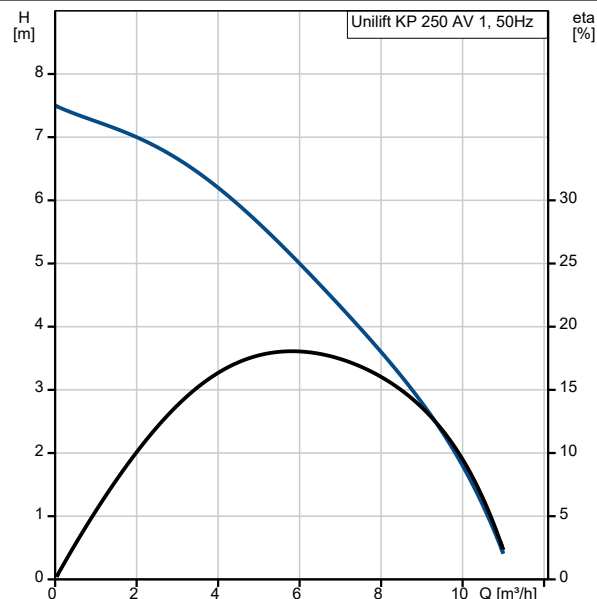

012H1400 Unilift KP 250 AV 1 50 Hz

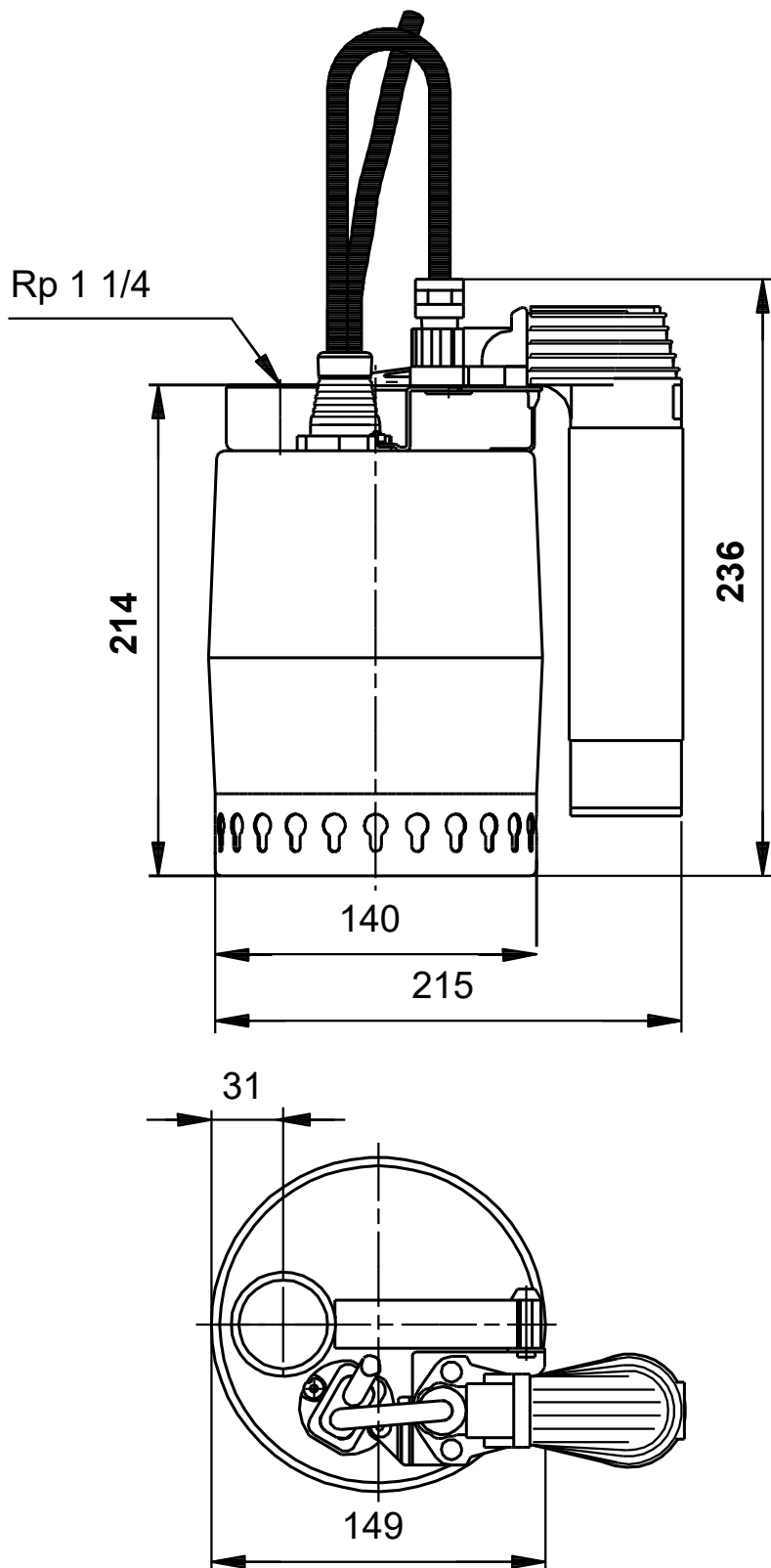

Napomena! Sve jedinice su u [mm]ukoliko drugačije nije navedeno.
Upozorenje: Ovaj pojednostavljeni dimenzioni crtež ne pokazuje sve detalje.

012H1400 Unilift KP 250 AV 1 50 Hz

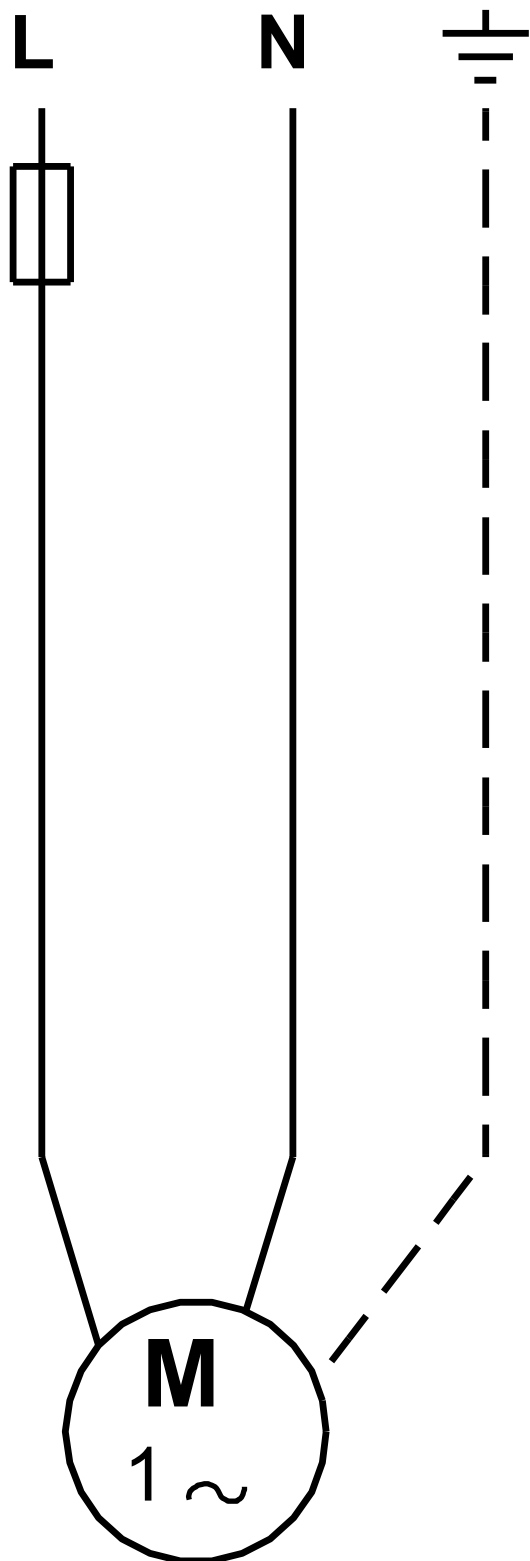

Pažnja! Sve jedinice su u [mm] ukoliko nije rečeno drugačije.